









-  **型縮力 Injection Press Range**
1,600~2,500ton
-  **駆動軸数:3**
The Number of Servo Axes
-  **門型前後フレーム**
Gate Type Crosswise Frame
-  **ダブルアーム**
Double ARM
-  **スチールフレーム**
Steel Frame
-  **LMガイド**
LM guide
-  **機電一体型**
Composite Type
-  **コントローラ Controller**
STEC-620 (IX)
STEC-520 (GX)

IXW-2000VI / GXW-2000VI



共通仕様 COMMON SPECIFICATIONS

電源 Power Source	常用空気圧 Air Pressure	駆動方式 Drive System	姿勢(エアシリンダ) Posture (Air Cylinder)	エアシリンダ推力(エア圧力: 0.49 MPa時) Air Cylinder Driving Force (Air Pressure at 0.49 MPa)		制御BOX Control Box
				最大可搬重量 Max. Load	姿勢トルク Posture Torque	
AC200~220V ±10% 50/60 Hz	0.49 MPa	ACサーボモータ AC Servo Motor	90°固定 90° Fixed	40 kg(チャック重量含)* Incl Chuck Weight	177.8 N·m	STEC-620 (IX) STEC-520 (GX)

総合仕様 GENERAL SPECIFICATIONS

機種 Model	ストローク(移動量) (mm) Stroke			電源設備容量 (KVA) Electric Consumption	最大消費電力 (KW) Max Power Consumption	本体重量(kg) Net Weight		エア消費量 (Nℓ/サイクル) Air Consumption (Nℓ/cycle)
	上下 Vertical	前後 Crosswise	走行 Traverse			本体 Main Body	操作ペンダント Pendant	
IXW-2000VI	2000 [2500]	550~2150 [550~2550]	3500 [4000]	10	5.1	2181	1.5 <12.0>	88.8 / 86.1**
GXW-2000VI	[3200]		[4500]				1.1	88.9 / 86.2**

○[] 寸法は、オプションストロークを示す。
○本体重量は、インターロックBOX・ドライバBOX・ボックス間ハーネスを含む。
○() 重量は、操作BOX・操作スタンド・ペンダントユニット(P620-4m)を示す。
○オプションの組合せによっては、制御容量を超える場合がありますので営業担当者までお問い合わせください。
* ゲイン調整により、表示値以上の対応も可能です。
** 省エネ吸着使用時。

○Figure in [] shows option stroke.
○Net weight includes the weights of interlock box, driver box and cables between control boxes.
○Weight of total control unit is 8.5 kg (P620-4m).
○Some combinations of options may not be available due to excess of controller's capacity.
* The weight capacity more than the indicated value is possible according to the motor gain adjustment.
** When energy saving vacuum generator was used.

外形寸法 OUTER DIMENSIONS

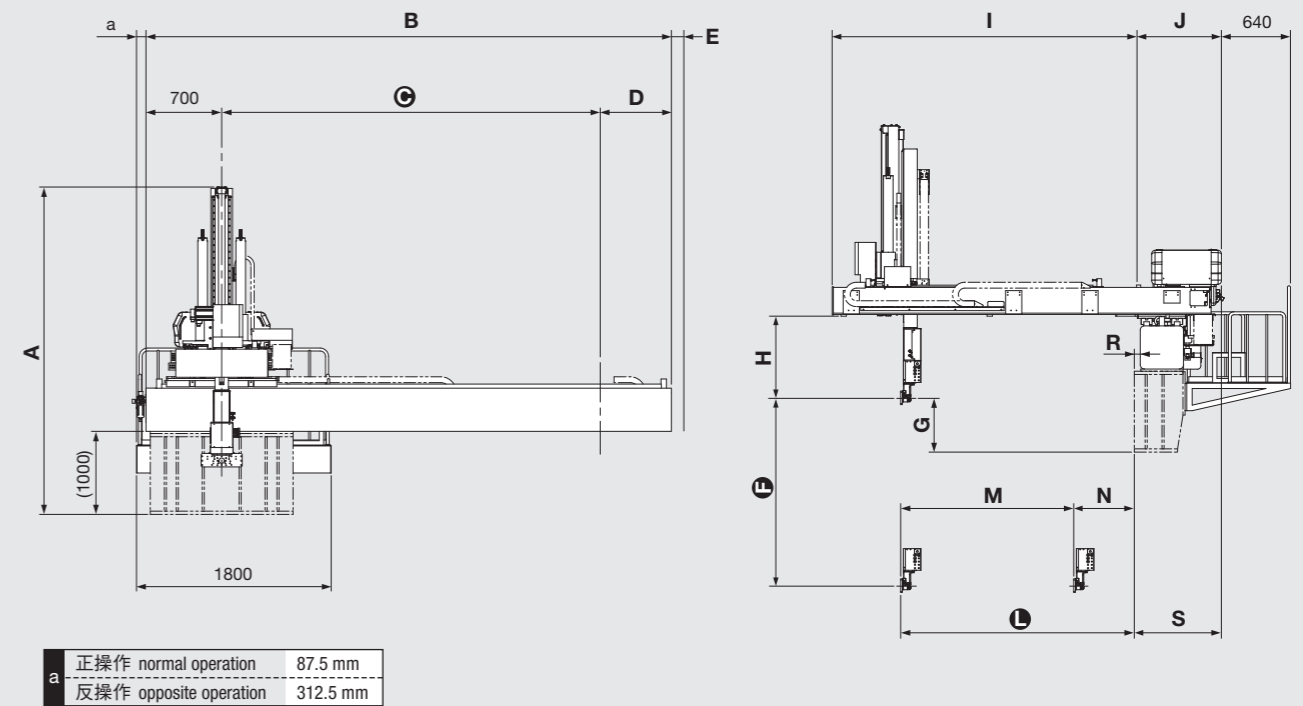

		IXW-2000VI	GXW-2000VI
A	全高 Overall height	(3278.8) [(3518.8)* ¹ / (3878.8)* ²] mm	
B	全幅 Overall width	4858 [5338* ³ / 5838* ⁴] mm	
C	走行ストローク Traverse stroke	3500 [4000 / 4500] mm	
D	オーバーハング落下側 Overhang, release side	658 [638* ³ / 638* ⁴] mm	
E	ケーブルベア張り出し Cable guide overhang	0 mm	
F	製品側上下ストローク Ⓟ Vertical stroke	2000 [2500 / 3200] mm	
G	製品側上下待機 Ⓟ Vertical standby	(750) mm	
H	チャック取付センターより上下有効寸法 Bottom of crosswise to chuck mount position	760 mm	
I	ユニットアーム Crosswise arm	2821.5 [3221.5* ⁵] mm	
J	本体厚さ Thickness	777.5 mm	
K	ランナー側上下待機 Ⓡ Vertical standby	-	
L	製品側前後前進MAX Ⓟ Crosswise reach max	2150 [2550] mm	
M	製品側前後ストロークMAX Ⓟ Crosswise stroke max	1600 [2000* ⁵] mm	
N	製品側前後待機MIN Ⓟ Crosswise standby min	550 mm	
O	ランナー側・製品側接近MIN ⓅⓇ Proximity min	-	
P	ランナー側前後ストロークMAX Ⓡ Crosswise stroke max	-	
Q	ランナー側前後待機MIN Ⓡ Crosswise standby min	-	
R	架台オフセット Base offset	10 mm	
S	金型取付面~BOX端 Mold mounting face - Box end	815 mm	

○[] 寸法はオプションストロークを示します。
○姿勢部の厚みは187mmです。但し、配管等のとりまわしにより多少+aになる場合があります。
*1はⓅ寸法が2500mmの場合です。
*2はⓅ寸法が3200mmの場合です。
*3はⓅ寸法が4000mmの場合です。
*4はⓅ寸法が4500mmの場合です。
*5はⓅ寸法が2550mmの場合です。

○Figure in [] shows option stroke.
○Thickness of posture area is basically about 187 mm (depends on tubing).
*1 When dimension Ⓟ is 2500 mm.
*2 When dimension Ⓟ is 3200 mm.
*3 When dimension Ⓟ is 4000 mm.
*4 When dimension Ⓟ is 4500 mm.
*5 When dimension Ⓟ is 2550 mm.